



Ръководство за експлоатация

Климатична сплит система "U-CROWN"

МОДЕЛИ:

U-CROWN Inverter, GWH09UB-K3DNA4F
U-CROWN Inverter, GWH12UB-K3DNA4F
U-CROWN Inverter, GWH18UB-K3DNA4F

Моля, прочетете внимателно това ръководство преди експлоатация на уреда.



Производител: GREE Electric Appliances, Inc. (Китай)

СЪДЪРЖАНИЕ

1. Експлоатация	2
2. Правила за безопасност	3
3. Устройство и съставни елементи	5
4. Работа с климатика	6
5. Оптимална работа на уреда	17
6. Грижа за продукта и поддръжка	19
7. Често срещани проблеми при работа и начини на решаване	21
8. Транспортиране и съхранение	22

1. ЕКСПЛОАТАЦИЯ

Климатичната сплит-система е проектирана да осигурява оптимална температура на въздуха при спазване на санитарно-хигиенните норми в жилищни, обществени и административни помещения. Климатикът осигурява охлаждане, изсушаване и отопление (с изключение на моделите работещи само в режим “Охлаждане”), вентилация, и пречистване на въздуха от прах.

2. ПРАВИЛА ЗА БЕЗОПАСНОСТ

Щепселът за захранване трябва да бъде плътно включен в контакта. Неспазването на това условие може да доведе до токов удар, прегряване или пожар.



Не изваждайте щепсела от контакта по време на р а б о т а . Неспазването на това условие може да доведе до токов удар или пожар.

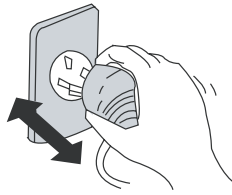

Не се опитвайте да преправяте кабела. Това може да доведе до прегряване или пожар.

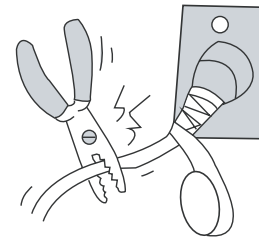

Не използвайте удължители и не включвайте други домакински уреди към контакт, в който е включен уреда.

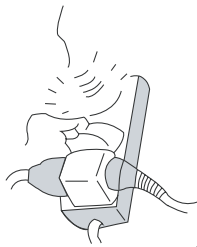

Не включвайте щепсела с мокри ръце. Може да п р е д и з в и к а т е токов удар.

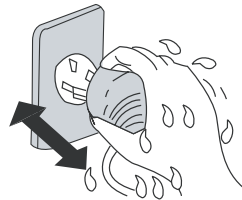

Не пъхайте пръстите си или други предмети в отворите на вътрешното тяло.



Не задавайте твърде ниска температура и не стойте изложени на студения въздух твърде дълго време.



Ако забележите признаци на пожар (дим, странна миризма), незабавно изключете уреда от контакта и се свържете с оторизиран сервис. Ако го оставите да р а б о т и , м о ж е д а предизвикате пожар.



Не се опитвайте да отстранявате повреди по уреда сами. Това може да доведе до други повреди, токов удар или пожар.

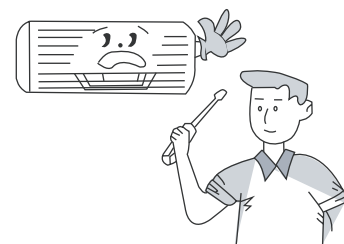

Осигурете правилното заземяване на уреда. Уверете се, че заземяването не е свързано към тръба за газ, тръба за вода и т.н.

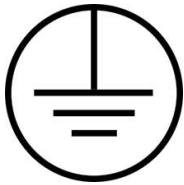

Задължително изключвайте уреда от контакта, когато няма да бъде използван дълго време.



При почистване изключвайте уреда от контакта, за да избегнете токов удар.

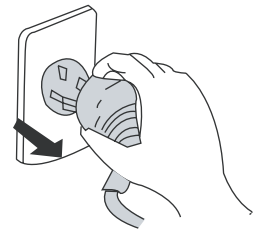

Никога не изключвайте уреда от контакта, като го издърпвате за захранващия кабел.

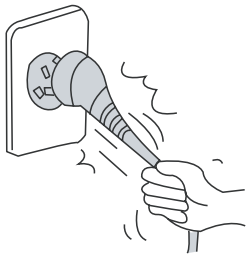

Не оставяйте климатика с насочена въздушна струя към работещи газови котлони. Може да се получи СО токсикоза.

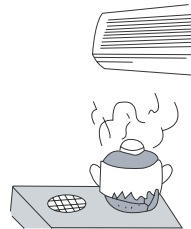

Не оставяйте химически вещества в близост до вътрешното и външното тяло. Съществува риск от възпламеняване.

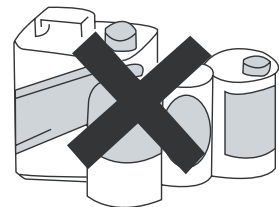

Проверете дали стойката на външното тяло не е счупена. Ако е така, съществува риск уредът да падне и да причини нараняване.

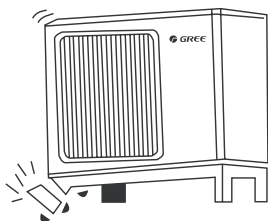

Не сядайте на външното тяло и не поставяйте други предмети върху него.

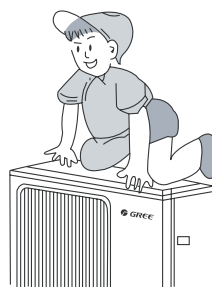

Не покривайте и не блокирайте отворите за въздух на вътрешното и външното тяло. Това може да доведе до пад на мощността и до спиране на агрегат.



3. УСТРОЙСТВО И СЪСТАВНИ ЕЛЕМЕНТИ

Вътрешно тяло

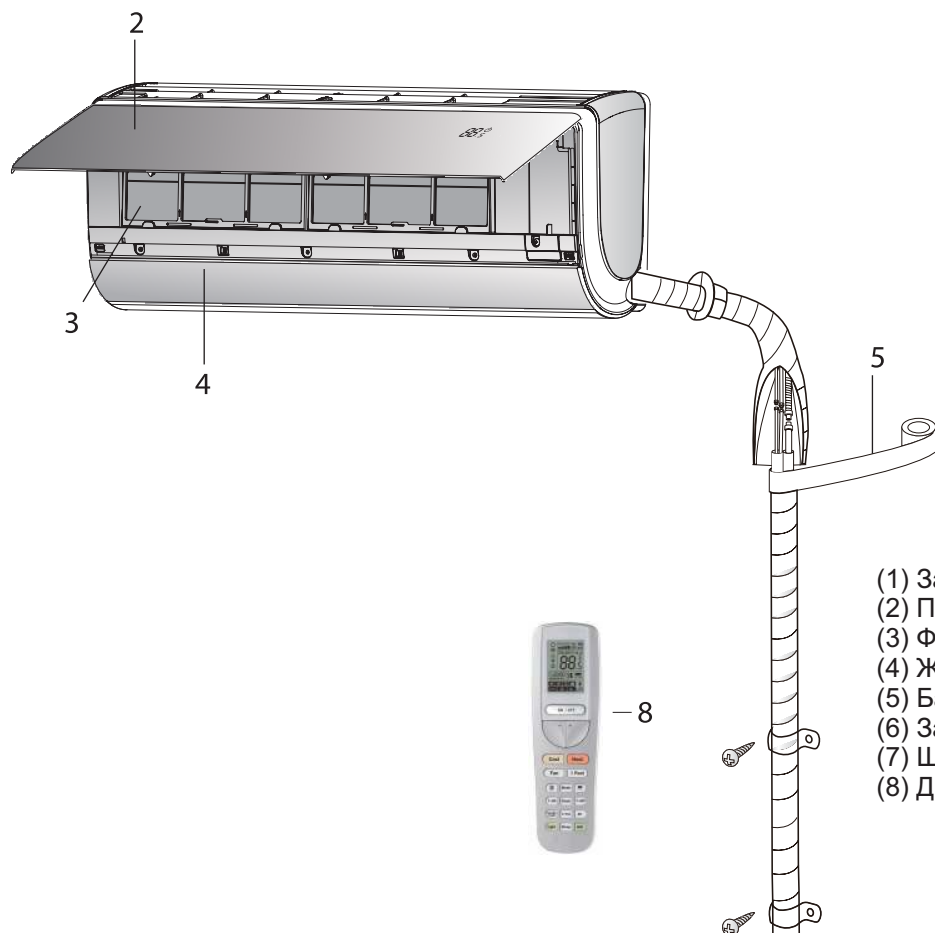

- (1) Захранващ кабел
- (2) Панел
- (3) Филтър
- (4) Жалузи за възд. поток
- (5) Бандажна лента
- (6) Захранващ кабел
- (7) Шлаух за конденз
- (8) Дистанционно управление

Външно тяло

Вход за въздух

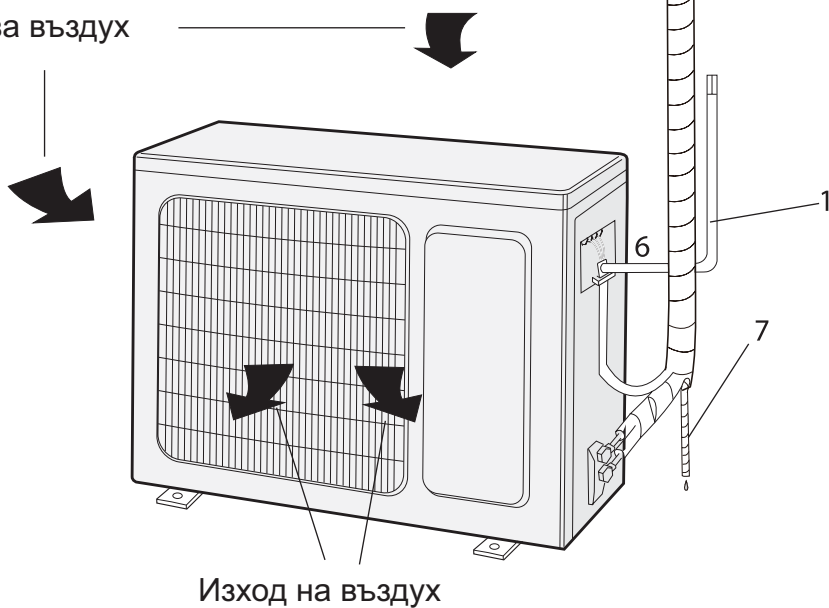

Изход на въздух

4. РАБОТА С КЛИМАТИКА

4.1 Дистанционно управление

Дистанционно управление - първоначално разпознаване

- Моделът е оборудван с дистанционно управление с радиочестота. Преди работа дистанционното управление трябва да бъде предварително разпознато от климатика.
- Когато климатикът е в режим stand-by, приближете дистанционното управление на 2 м от него и натиснете продължително за 3 секунди бутона HUMIDITY/HEALTH. Дистанционното управление и климатикът автоматично ще започнат разпознаването си. Когато разпознаването е завършено, климатикът ще издаде три звукови сигнала. Ако сигналът от дистанционното управление не се получава от климатика, направете отново разпознаването.

Бутони - кратко описание

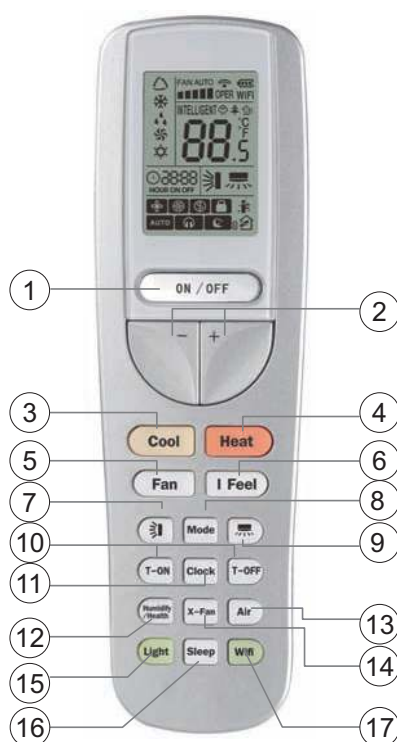

- 1 ON/OFF**
Натиснете бутона ON/OFF за да включите или изключите климатика
- 2** Промяна на стойността на зададената температура (- / +)
- 3 COOL**
Охлаждане
- 4 HEAT**
Отопление
- 5 FAN**
Задаване на скорост на вентилатора
- 6 I FEEL**
- 7 SWING UP/DOWN**
Задаване на ъгъл на завъртане на жалюзите нагоре/надолу
- 8 MODE**
Избор на работен режим:
AUTO (Автоматичен), COOL (Охлаждане), DRY (Изсушаване), FAN (Вентилация), HEAT (Отопление)
- 9 SWING LEFT/RIGHT**
Задаване на ъгъл на завъртане на жалюзите наляво/надясно
- 10 TIMER ON/TIMER OFF**
Задаване на таймер за автоматично включване/изключване
- 11 CLOCK**
Настройване на часовник
- 12 HUMIDITY / HEALTH**
Задаване на функции HUMIDITY и HEALTH
- 13 X-FAN**
Функция „Изсушаване на топлообменника“
- 14 AIR**
Задаване на функция AIR
- 15 LIGHT**
Включване/изключване на осветлението на панела
- 16 SLEEP**
Оптимизация на температурата по време на сън
- 17 WIFI**
Бутон за включване на WIFI управление

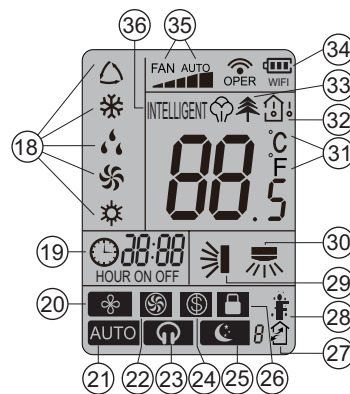

Символи на екрана

- 18** **MODE**
С натискането на бутона MODE, на дисплея ще се появи символа на текущия работен режим:
△ (AUTO - Автоматичен), ❄️ (COOL - Охлаждане), 💧 (DRY - Изсушаване), 🌀 (FAN - Вентилация), ☀️ (HEAT - Отопление - само за термопомпени модели)
- 19** **Зона SET TIME**
След натискането на бутона TIMER, в зоната ще започне да мига HOUR ON/OFF. В тази зона ще се появи зададеното време.
- 20** **X-FAN**
След натискането на бутона X-FAN, на дисплея ще се появи символа 🌀. Натиснете отново бутона, за да го изключите.
- 21** **Зона AUTO**
- 22** **TURBO**
След натискането на бутона TURBO, на дисплея ще се появи символа ⚡️. Натиснете отново бутона, за да го изключите.
- 23** **Зона QUIET**
- 24** **8°C HEATING**
След едновременното натискане на бутоните "TEMP" и "CLOCK", на дисплея ще се появи ⚡️.
- 25** **SLEEP**
След натискането на бутона SLEEP, на дисплея се появява символа 🌙. Натиснете отново бутона, за да го изключите.
- 26** **LOCK (Заклучване)**
При едновременното натискане на бутоните „+“ и „-“, на дисплея ще се появи символа 🗝️.
- 27** **AIR (Пресен въздух)**
При натискане на бутона AIR, на дисплея ще се появи 🏠. Натиснете отново бутона, за да го изключите.
- 28** **I FEEL**
След натискането на бутона I FEEL, на дисплея ще се появи символа 🌡️. Натиснете отново бутона, за да го изключите.
- 29** **Символ за движение нагоре / надолу на ламелите**
С натискането на този бутон, на дисплея ще се появи символът 📏. Натиснете отново бутона, за да го изключите.
- 30** **Символ за движение наляво / надясно на ламелите**
С натискането на този бутон, на дисплея ще се появи символът 📏. Натиснете отново бутона, за да го изключите.
- 31** **Дисплей DIGITAL**
В тази зона се показва стойността на зададената температура.
- 32** **TEMP (Температура)**
С натискането на бутона TEMP, на дисплея ще се изредят символите: 📏 (зададена температура), 🏠 (температура в помещението), 🌡️ (температура извън помещението), и празно поле.
- 33** **HEALTH (Йонизация)**
След натискането на бутона HEALTH, на дисплея ще се появи символа 🌿. Натиснете отново бутона, за да го изключите.
- 34** **Зона BATTERY/WIFI**
Показва се степента на зареденост на батерията и наличността на WIFI.
- 35** **Зона FAN SPEED**
Натиснете бутона FAN, за да изберете желаната настройка на скоростта на вентилатора (AUTO - Low - Med - High (Автоматичен - Ниска - Средна - Висока)). Избраната настройка ще се появи на дисплея (без режим AUTO).
- 36** **Зона HUMIDITY**
Показва настройки за влажност на въздуха.

Бутони - подробно описание

- 1** ON/OFF (Вкл./Изкл.):
Натиснете бутона, за да включите климатика. Натиснете бутона отново, за да изключите климатика.
- 2** +/- :
Натиснете някой от бутоните, за да увеличите или намалите стойността на зададената температура през стъпка от 0.5 °C. Ако натиснете и задържите за 2 секунди, стойността на температурата се променя по-бързо. В режим AUTO (АВТОМАТИЧЕН) не е възможно задаване на температура. В режим TIMER с натискането на двата бутона можете да задавате стойност на часа и минутите.
- 3** Бутон COOL
С натискането на бутона климатикът ще започне работа в режим на Охлаждане
- 4** Бутон HEAT
С натискането на бутона климатикът ще започне работа в режим на Отопление
- 5** FAN (ВЕНТИЛАТОР):
С натискането на този бутон се задава скоростта на вентилатора на: Ниска (■), Средно ниска (■■), Средна (■■■), Средно висока (■■■■), Висока (■■■■■), Turbo (⊕), Автоматична (Auto) или Безшумна (⊖), като стойностите се променят в следната последователност:



Забележки:

1. Функцията Turbo не работи в режими на Изсушаване и Автоматичен.
2. При стартирането на Sleep режим стойността на скоростта автоматично ще се промени на Безшумна.
3. Климатикът ще работи на Ниска скорост в режими на Изсушаване и Автоматично изсушаване, като стойността не може да бъде променена.
4. В режим Автоматичен климатикът автоматично ще избере подходящата стойност на скоростта в зависимост от температурата на въздуха.

- 6** I FEEL:
С този бутон се включва функцията I FEEL. На дисплея ще се появи символът . Когато този режим работи, стойността на зададената температура на въздуха се определя в зависимост от датчик в дистанционното управление. Натиснете отново бутона за да изключите функцията. Натиснете още веднъж бутона, за да изключите функцията и символът ще изчезне от дисплея.
Забележка: За да работи коректно функцията, моля, дръжте дистанционното непосредствено до потребителя и не го поставяйте в близост до обекти с много висока или много ниска температура.

- 7** Бутон :
При обикновен режим на движение на ламелите натискането на този бутон ще включи (на дисплея ще се появи символът), или ще изключи (символът ще изчезне от дисплея) движението на ламелите наляво/надясно. Когато климатикът е изключен, натиснете едновременно бутоните „+“ и , за да превключите между обикновен режим на движение и фиксиран ъгъл на движение на ламелите. По време на превключването символът на дистанционното управление ще премигне два пъти.
В режим на фиксиран ъгъл на движение на ламелите с натискането на бутона режимът на движението наляво и надясно на ламелите ще се променя в следната последователност:

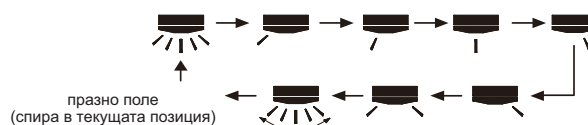

8 MODE (Работен режим):

С всяко натискане на този бутон се избира работен режим от следната последователност:

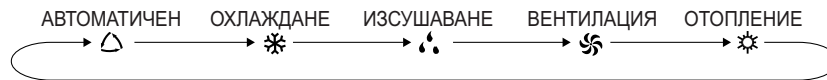

При работа в режим AUTO (АВТОМАТИЧЕН) климатикът автоматично избира работни параметри в зависимост от температурата на околната среда, а зададената температура не се показва на дисплея и не може да бъде променена. С натискането на бутона FAN (ВЕНТИЛАЦИЯ) можете да зададете скорост на вентилатора. Натиснете бутоните / , за да настроите ъгъла на движение на ламелите.

С избирането на режим ОХЛАЖДАНЕ климатикът ще започне работа в режим на Охлаждане. Натиснете бутоните „+“ или „-“, за да зададете стойност на температурата. С натискането на бутона FAN (ВЕНТИЛАЦИЯ) можете да зададете скорост на вентилатора. Натиснете бутоните / , за да настроите ъгъла на движение на ламелите.

С избирането на режим ИЗСУШАВАНЕ климатикът ще започне работа в режим на Изсушаване. В този работен режим скоростта на вентилатора не може да бъде променена от потребителя. Натиснете бутоните / , за да настроите ъгъла на движение на ламелите.

С избирането на режим ВЕНТИЛАЦИЯ климатикът ще работи само като вентилатор. С натискането на бутона FAN (ВЕНТИЛАЦИЯ) можете да зададете скорост на вентилатора. Натиснете бутоните / , за да настроите ъгъла на движение на ламелите.

С избирането на режим ОТОПЛЕНИЕ климатикът ще започне работа в режим на Отопление. Натиснете бутоните „+“ или „-“, за да зададете стойността на температурата. С натискането на бутона FAN (ВЕНТИЛАЦИЯ) можете да зададете скорост на вентилатора. Натиснете бутоните / , за да настроите ъгъла на движение на ламелите.

Забележки:

1. За предотвратяване на студен старт вътрешното тяло ще започне работа с отлагане от 1 до 5 минути след стартирането на климатика в режим на отопление.
2. Стойността на задаваната температура може да бъде в границите 16~30°C.

9 Бутон

При обикновен режим на движение на ламелите натискането на този бутон ще включи (на дисплея ще се появи символът), или ще изключи (Символът ще излезне от дисплея) движението на ламелите нагоре/надолу. Когато климатикът е изключен, натиснете едновременно бутоните „+“ и , за да превключите между обикновен режим на движение и фиксиран ъгъл на движение на ламелите. По време на превключването символът на дистанционното управление ще премигне два пъти.

В режим на фиксиран ъгъл на движение на ламелите с натискането на бутона режимът на движението нагоре и надолу на ламелите ще се променя в следната последователност:

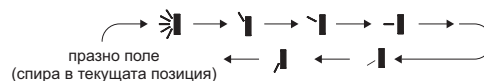

10 Бутони T-ON/T-OFF (Таймер за автоматично включване/изключване):

T-ON (Таймер за автоматично включване)

Натиснете бутона T-ON, за да активирате таймера за автоматично включване. За да деактивирате програмата, натиснете бутона отново.

След натискането на този бутон, на дисплея изчезва символът и започва да премигва “ON”. Задайте стойност като използвате бутоните „+“ и „-“. Нормалното натискане на всеки от двата бутона променя стойността на времето с 1 минута. Натискането и задържането на бутона за 2 секунди променя стойността по-бързо. Натиснете отново T-ON за да потвърдите. “ON” ще спре да премигва, а символът ще се появи отново. За да отмените T-ON, след като вече е активиран, натиснете отново бутона “T-ON” за да го изключите.

T-OFF (Таймер за автоматично изключване)

Натиснете бутона T-OFF, за да активирате таймера за автоматично изключване. За да деактивирате програмата, натиснете бутона отново.

След натискането на този бутон, на дисплея изчезва символът и започва да премигва “OFF”. Задайте стойност като използвате бутоните „+“ и „-“. Нормалното натискане на всеки от двата бутона променя стойността на времето с 1 минута. Натискането и задържането на бутона за 2 секунди променя стойността по-бързо. Натиснете отново T-OFF за да потвърдите. “OFF” ще спре да премигва, а символът ще се появи отново. За да отмените T-OFF, след като вече е активиран, натиснете отново бутона “T-OFF” за да го изключите.

Забележки:

1. При включен или изключен климатик можете да настройвате едновременно и двата таймера.
2. Преди да зададете стойност на някой от двата таймера, сверете часовника на климатика.

11 CLOCK (Часовник):

Натиснете бутона CLOCK, и на дисплея ще започне да мига символът . В рамките на следващите 5 секунди, с натискането на бутоните „+“ и „-“ можете да задавате стойност на текущото време на часовника. Натискането и задържането на бутона за 2 секунди увеличава или намалява стойността по-бързо. Отпуснете бутона когато достигнете желаната стойност. Натиснете отново бутона CLOCK за да потвърдите, след което на символът ще спре да премигва на дисплея.

Забележки:

1. Часовникът работи с 24-часово време.
2. Интервалът между две операции не трябва да надвишава 5 секунди. В противен случай дистанционното управление автоматично ще излезе от този режим. Същото се отнася и за функцията T-ON/T-OFF.

12 Бутон ВЛАЖНОСТ / ЙОНИЗАЦИЯ

Натиснете бутона, за да изберете един от режимите в следния ред:

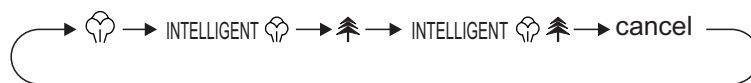

13 Бутон X-FAN:

С натискането на бутона X-FAN в режим COOL или DRY, на дисплея ще се покаже символът и вентилаторът ще продължи да работи за 10 минути за да изсуши вътрешното тяло дори и след изключване на климатика. При включване на климатика, този режим е включен по подразбиране. Не е достъпен в режими AUTO, FAN и HEAT (АВТОМАТИЧЕН, ВЕНТИЛАЦИЯ и ОТОПЛЕНИЕ).

Когато функцията X-FAN е включена: След изключването на климатика с натискането на бутона ON/OFF вентилаторът на вътрешното тяло ще продължи да работи за около 2 минути при ниска скорост. В рамките на този период можее да натиснете бутона X-FAN, за да спрете директно вентилатора на вътрешното тяло
Когато функцията X-FAN е изключена: След изключването на климатика с натискането на бутона ON/OFF вътрешното тяло директно ще се изключи.

14 Бутон HEALTH (ПРЕСЕН ВЪЗДУХ) .

Натиснете бутона, за да изберете един от режимите в следния ред:

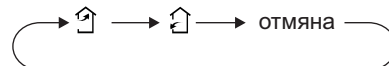

15 Бутон LIGHT (Осветление на дисплея)

Натиснете този бутон, за да включите осветлението на дисплея, и отново, за да го изключите.

16 Бутон SLEEP

Натиснете този бутон, за да активирате функция SLEEP и да изберете един от SLEEP режимите в следния ред:

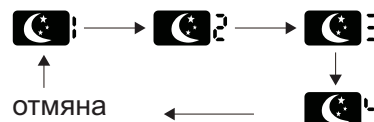

В режими SLEEP 1 и SLEEP 2 климатикът ще работи в съответствие с няколко фабрично зададени SLEEP криви.

В режим SLEEP 3 потребителят може сам да настрои своя персонализирана SLEEP крива:

1. В режим SLEEP 3 натиснете продължително бутона "AIR" и системата ще влезе в режим на задаване на персонализирана SLEEP крива. В този случай в зоната на таймера ще се появи надпис "1 hr" и зоната за задаване на стойност на температурата "88" ще се появи и ще започне да мига съответната температура на последната зададена SLEEP крива. (Първият път там ще се показва стойност, фабрично зададена от производителя).
2. Натиснете бутоните "+" и "-" за да зададете стойност. След това натиснете бутона "AIR" за да потвърдите.
3. През това време времето на таймера на дисплея на дистанционното управление ще се увеличи автоматично с 1 час. В зоната за стойност на задавана температура "88" ще се показва и мига съответната температура на последната зададена SLEEP крива.
4. Повторете стъпки 2. и 3. докато завършите 8-часовата настройка на температурата и задаването на SLEEP кривата ще бъде успешно завършено. След това на дисплея на дистанционното управление ще се покаже отново оригиналната стойност на времето на таймера и зоната за стойност на температурата отново ще показва зададената температура.

Забележка: По време на настройката ако не бъде натиснат бутон в рамките на 10 секунди, дистанционното управление автоматично ще излезе от режима за задаване и на дисплея ще се покаже отново стойността на температурата. Ако бъде натиснат някой от бутоните ON/OFF, MODE, TIMER, HUMIDITY, SLEEP, COOLING или HEATING, дистанционното управление също автоматично ще излезе от режима за настройка.

Режим SLEEP 4 е режим „Siesta“.

Функцията SLEEP ще се изключи когато климатикът се рестартира след токов удар. Когато функцията SLEEP се включи, скоростта на вентилатора ще се промени на „Безшумна“.

Функция SLEEP не може да се задава в режим АВТОМАТИЧЕН.

17 Бутон WIFI

Натиснете и задръжте бутона за 3 секунди, за да включите или изключите функцията WIFI.

Когато функцията е изключена натиснете едновременно бутоните MODE и WIFI, за да ресетирате параметрите на режим WIFI.

18 Режим AUTO RUN

Когато е избран режим АВТОМАТИЧЕН, стойността на зададената температура няма да се показва на LCD дисплея и климатикът ще работи автоматично в съответствие с параметрите на въздуха в помещението като се стреми да постигне максимален комфорт.

19 Режим LOCK

Комбинация на бутони „+“ и „-“ (Заклучване на дистанционното управление)

Натиснете едновременно бутоните „+“ и „-“, за да заключите или отключите клавиатурата на дистанционното управление. На дисплея ще се появи символът . При натискането на който и да бутон, символът премигва три пъти. Когато клавиатурата се отключи, символът ще изчезне от дисплея.

20 Превключване между скала на Целзий C° и скала на Фаренхайт F°.

За да промените измервателната единица на температурата от C° (по скала на Целзий) на F° (по скала на Фаренхайт) или обратно при изключен климатик натиснете едновременно бутоните „MODE“ и „-“.

4.2 Ред на управление

1. След свързване на климатика към електрическото захранване, натиснете бутона ON/OFF за да го включите.
2. С бутон MODE се избира режим на охлаждане - COOL, или режим на отопление - HEAT.
3. С бутоните „+“ и „-“ задайте стойност на температурата в диапазона от 16°C до 30°C. В режим AUTO стойността на температурата се определя автоматично и не се задава от дистанционното управление.
4. С бутон FAN определете желаните режим на въртене на вентилатора: AUTO FAN (автоматичен), LOW - ниска скорост, MID - средна скорост, HIGH - висока скорост.
5. С бутоните SWING определете режима на хоризонтално и вертикално въртене на жалюзите. За включване на функции SLEEP, TIMER, TURBO и LIGHT натиснете съответните бутони.

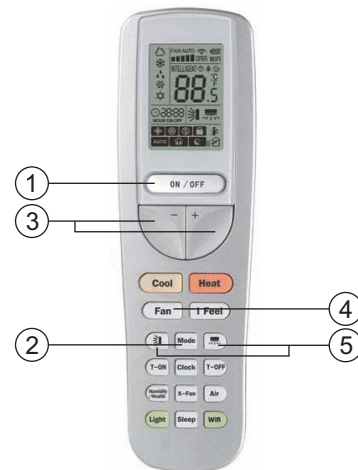

4.3 Смяна на батериите на дистанционното управление

Дистанционното управление работи с две батерии 1.5 V, тип AAA. За да смените батериите:

1. Плъзнете капака на дистанционното управление по посока на стрелката.
2. Извадете батериите.
3. Поставете новите като спазвате „+“ и „-“ позициите.
4. След смяна затворете капака на батериите.

На дисплея ще се показва нивото на заряд на батериите. Ако в зоната за нивото на зареденост се появи премигващ знак , значи е време да смените батериите.



- Не използвайте едновременно стари и нови батерии, както и батерии от различен тип.
- Батериите трябва да се сменят на не повече от 1 година.
- Когато няма да използвате дистанционното управление за дълъг период от време, трябва да извадите батериите от него.

4.4 Smart управление (смартфони, планшети)

Специална функция:

Първо се уверете, че телефонът или таблетът използват стандартна версия на операционната система Android или iOS. Този климатик може да свързва към себе си максимално 4 смартфона или планшета.

1. Инсталирайте софтуера GREE-Smart на смартфона или планшета.

Начин 1. Влезте в официалния уебсайт на GREE <http://www.gree.com/english>. Потърсете приложението GREE-Smart в "Download Center".

Начин 2. Сканирайте QR кода и изтеглете приложението директно.



Начин 3. Потребителите на iOS могат да потърсят приложението GREE-Smart в AppStore.

След като го инсталирате успешно, ще видите следния екран.

(В примера е използван смартфон Iphone 4s, като интерфейсът на приложението може да е различен, ако се използва друга версия на операционната система.



2. Включете WiFi функцията на климатика

Включете климатика. Първо се уверете, че дистанционното управление е разпознато. След това натиснете продължително за поне 3 секунди бутона "WiFi". Когато на дисплея се появи символът WiFi, значи функцията WiFi е включена.

3. Влезте в WiFi настройките на телефона си и потърсете безжична мрежа с име gree-xxxxxxx. Например показаната на фигурата gree-E9D1. Свържете се към мрежата.

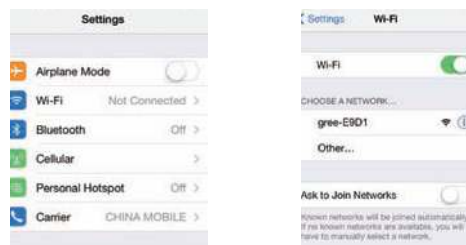

4. Въведете първоначалната парола 12345, за да се свържете към мрежата.

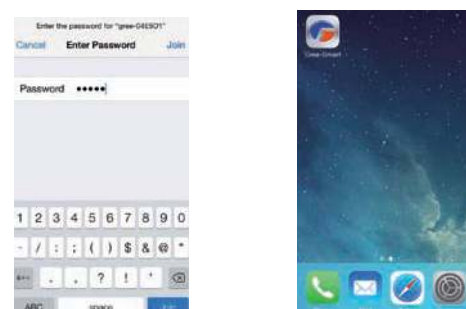

5. Отворете приложението и натиснете бутона “Refresh”, след което системата ще се свърже автоматично с климатика. Натиснете бутона (⏻) на функцията за управление, и след това натиснете някъде върху интерфейса и софтуерът автоматично ще превключи към интерфейс за дистанционно управление.

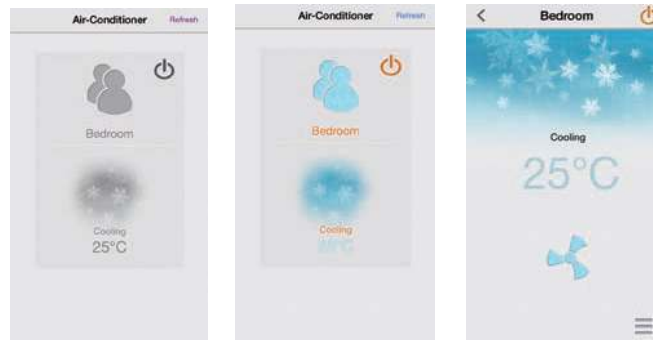

Внимание: По време на първата настройка променете името и паролата на мрежата!

6. Натиснете бутона “Settings”, за да влезете в менюто за настройване на интернет интерфейса. Натиснете “Network Setting”, и в полето “Login” въведете потребителско име и парола (потребителското име и парола по подразбиране са “admin”). В това меню можете да промените името на мрежата (например gree-myhome) и паролата.

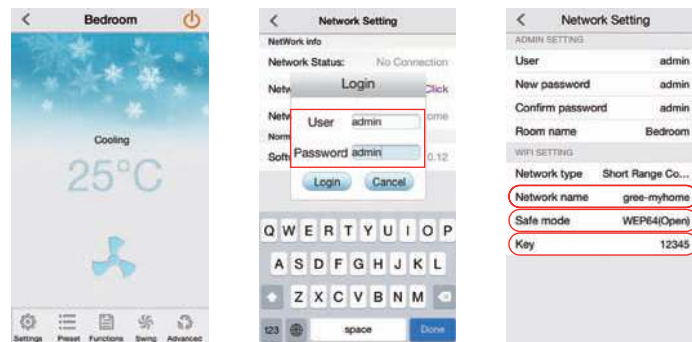

7. След модифицирането на потребителското име и парола, натиснете върху някое от тях. Ще се появи прозорец за потвърждение. Натиснете бутона “OK”, за да приключите с модификацията. Междувременно приложението ще се върне към интерфейс “Air-Conditioner” и списъкът с мрежи ще изчезне.

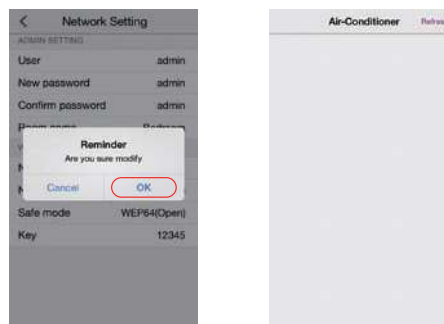

8. Излезте от приложението и въведете WiFi настройките в телефона си. След това ще видите мрежата, която току-що преименувахте на “gree-my home”. Натиснете върху нея и въведете паролата от точка 6, за да влезете в мрежата.

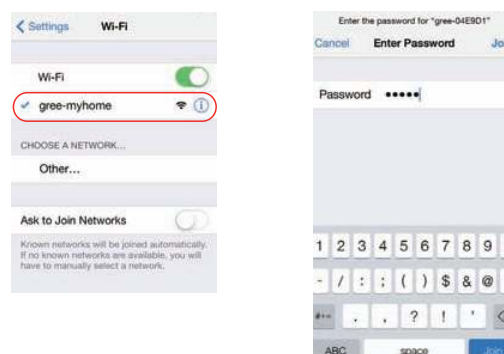

9. Влезте отново в интерфейса на приложението. Междувременно, настройката за управлението на климатика е завършена.



Как да ресетираме WiFi модула на климатика:

Изключете климатика с дистанционното управление и изключете системата от електрическото захранване. След това включете отново към електрическото захранване. Една минута по-късно натиснете едновременно бутоните "WiFi" и "Mode". Ако климатикът издаде звуков сигнал, значи режимът WiFi е успешно ресетиран.

При проблеми с мрежата и дистанционното WiFi управление, се уверете, че:

- Климатикът е включен към електрическото захранване.
- Функцията WiFi на климатика е включена.
- WiFi на телефона е избрал съответния климатик.
- Ресетирайте с дистанционното управление и започнете отново от Стъпка 3.

Забележки:

1. WiFi функцията на климатика се нуждае от около 1 минута, за да се стартира.
2. Климатикът има функция за запамяване.

Представяне на главния интерфейс на функцията:

1. Режим: Използва се за задаване на работен режим за климатика. Можете да избирате между "Auto", "Cooling", "Drying", "Fan" или "Heating".



2. Температура: Използва се за задаване на стойност на температурата.



3. Скорост на вентилатора. В режим на охлаждане или отопление, ако функцията за безшумна работа е включена, задайте стойност на скоростта на вентилатора и функцията за безшумна работа ще се изключи автоматично.



Инструкции за основни функции

1. Preset. Потребителят може да задава таймер на включване (Timer On) и Таймер на изключване (Timer Off) в зависимост от индивидуалните изисквания на околната среда.

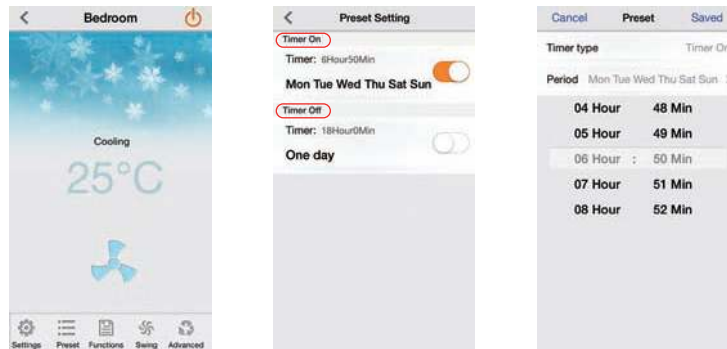

2. Functions (Функции): След като влезете в това меню, можете да включвате и изключвате функции като "Light", "Purify", "X-Fan" и "Turbo", както и да задавате режими като "Silent", "Humidify", "Air-exchange" и др. Моля, разгледайте подробни описания на тези функции в предходните раздели. Функциите "Purify", "Humidify" и "Air exchange" могат да се задават само за климатици, оборудвани със специален пречиствател или овлажнител на въздуха. За този модел не е наличен Е-нагревател.



3. Swing: При настройването на движението на ламелите нагоре/надолу и наляво/надясно събирането на двете блокчета в съответната swing секция ще доведе до работа на съответните ламели във фиксиран режим, а разделянето им ще означава свободно движение на ламелите в зададения ъгъл. При задаването на движение на ламелите нагоре/надолу програмата ще изключи зададените регионални параметри на ламелите. При задаването на движение на ламелите наляво/надясно програмата няма да изключи зададените регионални параметри на ламелите.



4. Advanced (Разширени настройки): В това меню можете да зададете настройки на Sleep кривата (Sleep curve), Регионални параметри на ламелите (Regional swing), Шумово ниво (Noise) и Енергоспестяване (Power saving).

- Sleep крива: Тя включва Потребителски режим (DIY mode), Традиционен режим (Traditional mode), Експертен режим (Expert mode) и Siesta режим (Siesta mode). В Потребителския режим можете да зададете температура и времеви период. В работните режими на климатика АВТОМАТИЧЕН и ВЕНТИЛАЦИЯ не могат да се включват sleep криви. В режим на ИЗСУШАВАНЕ може да се избира само Традиционен режим на Sleep крива.

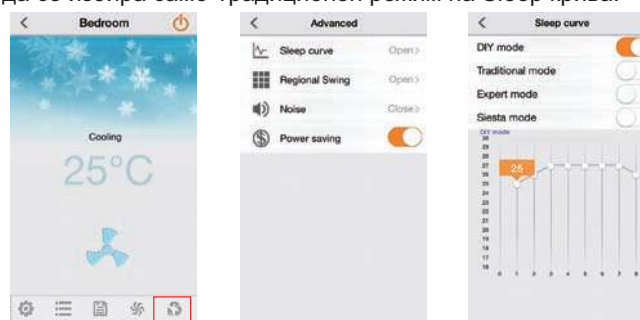

- Регионални параметри на ламелите: След като влезете в меню Regional Swing, можете да зададете индивидуални настройки на ламелите като въведете размерите на помещението. Натиснете бутона "Air flow position" и можете да настроите зоната на обдухване от вентилатора като местите символа на климатика наляво или надясно в съответствие с позицията му в помещението.

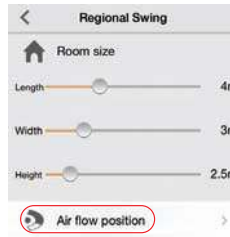

Потребителят може да премести символа в девет области. Регионалните параметри могат да се изключват при движение на ламелите нагоре/надолу. Движението на ламелите нагоре/надолу може да се настройва в режим на Регионални параметри само в работни режими на ОХЛАЖДАНЕ и ОТОПЛЕНИЕ. Движението на ламелите наляво/надясно има връзка с позицията на климатика, настроена от смартфон. То може да е асиметрично, което е нормално положение. В зависимост от предпочитанията на потребителя може да се включи или изключи функцията "Avoid people" ("Избягване на хора").



- Шумово ниво: Нивото на шум може да бъде настройвано в зависимост от изискванията на околната среда. Границите, в които може да се настройва шумото ниво са различни за различните модели.



- Енергоспестяване: След като режимът е включен, климатикът ще измери вътрешната и външната температура и ще настрои автоматично скоростта на вентилатора и стойността на задаваната температура така, че климатикът да работи максимално икономично.

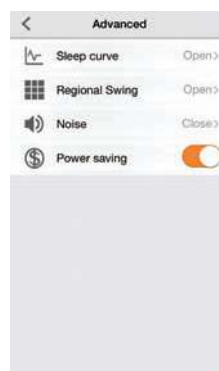

5. ОПТИМАЛНА РАБОТА НА УРЕДА

Настройвате най-оптималната температура. Това ще минимизира разхода на енергия.

Поддържайте температура в помещението например с 5°C по-ниска от температурата на околната среда.



Направлението на въздушния поток също трябва да бъде правилно избрано. Препоръчва се жалузите да са обърнати надолу в режим на отопляване и нагоре в режим на охлаждане.

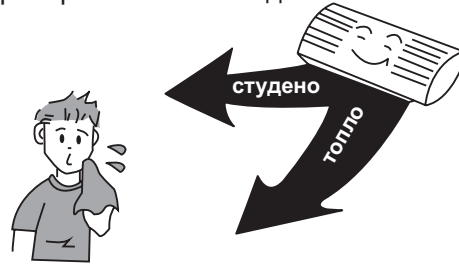

По време на работа на климатика не оставяйте за продължително време отворени прозорци и врати. Това ще доведе до понижаване на ефективността на климатика.

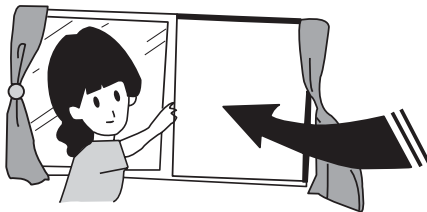

Прекият въздушен поток не трябва да бъде насочен към животни и растения. Това може да им навреди.

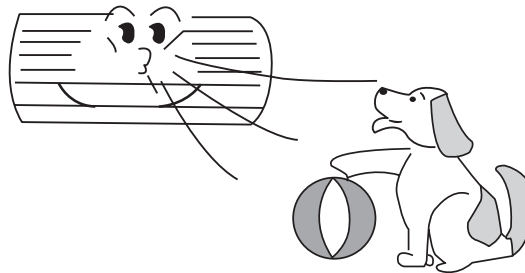

Попадане на вода в климатика може да доведе до токов удар и до нарушаване работата на устройството.

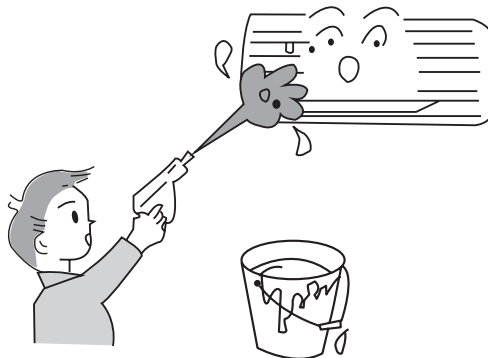

Уредът трябва да бъде заземен. Не съединявайте проводника за заземяване с тръби за газ или вода, гръмоотводи и телефонни линии.



Климатикът трябва да се захранва със стабилно монофазно напрежение 220+10% V. В противен случай компресорът ще вибрира силно и съществува опасност от разрушаване на хладилната система.

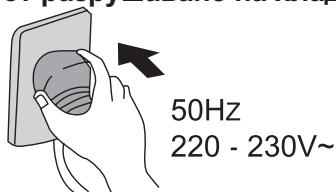

Не използвайте климатика не по предназначение, например за сушене на дрехи, съхранение на продукти и т.н.

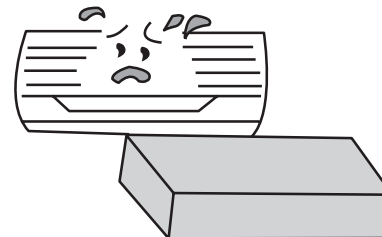

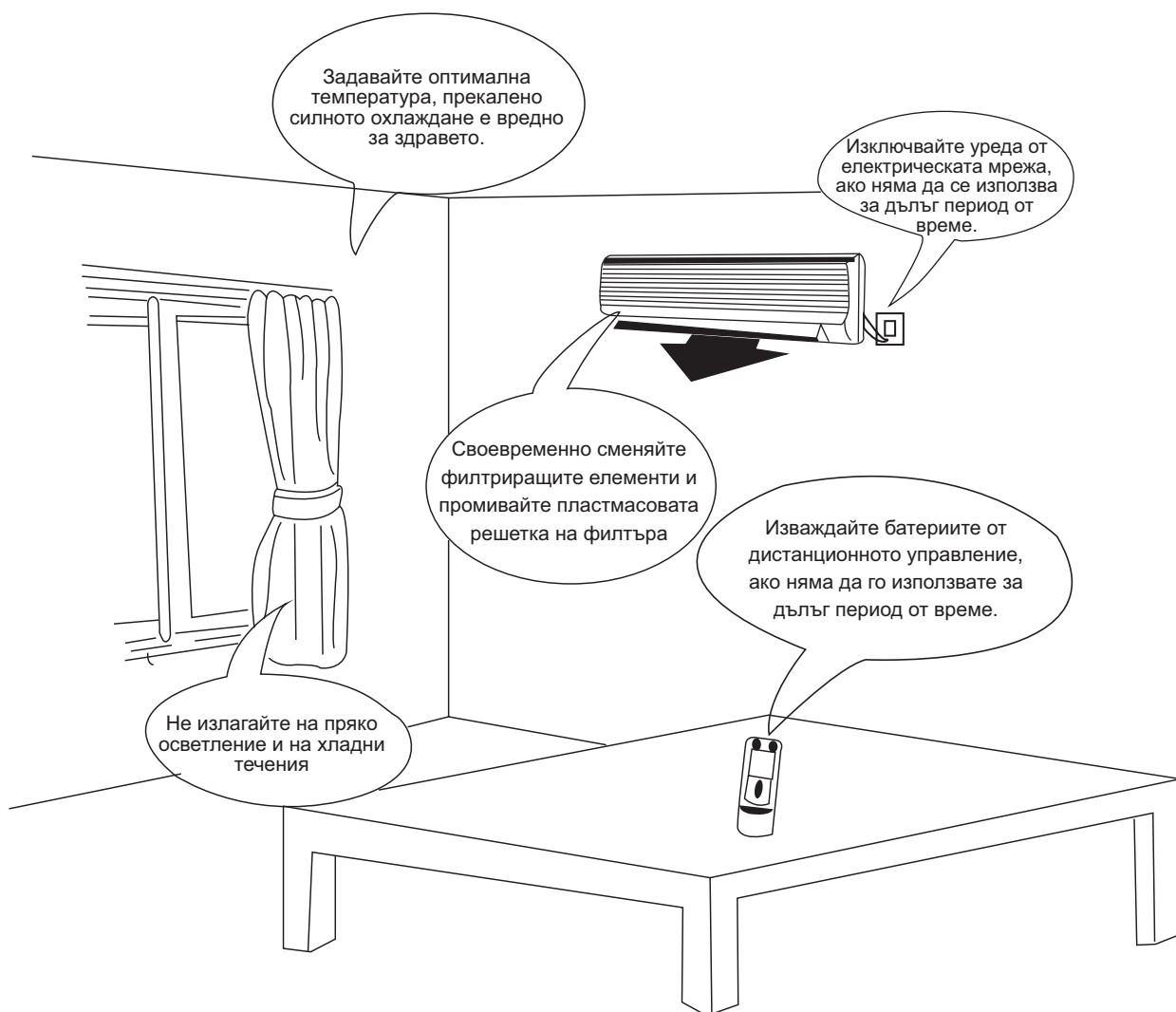

6. ГРИЖА ЗА ПРОДУКТА И ПОДДРЪЖКА

ВНИМАНИЕ

- Преди да започнете техническо обслужване, изключете климатика от електрическото захранване и извадете щепсела от контакта.
- Не поливайте с вода вътрешното и външното тяло.
- Почиствайте блоковете с мека суха кърпа или парцал, леко навлажнени с вода или измиващ препарат.

Почистване на външния панел	
<p>1. Вдигнете капака в указаните посоки, за да отворите панела.</p>	
<p>2. Измиване. Изтрийте панела с мека гъба, леко навлажнена с вода или измиващ препарат, след това го оставете да изсъхне на тъмно място. ЗАБЕЛЕЖКА: При измиването на панела никога не използвайте вода с температура по-висока от 45°C, защото това може да доведе до деформация или обезцветяване на панела.</p>	
<p>3. Затваряне на панела. Затворете и закрепете капака.</p>	
Почистване на въздушния филтър (препоръчва се да се прави веднъж на три седмици)	
<p>1. Отворете панела, хванете за външната ивица въздушния филтър, и като го повдигнете, леко го издърпайте.</p>	
<p>2. Почистване. За да почистите филтъра от полепналите частици, може да използвате прахосмукачка, или да го промиете с вода и след това оставете да изсъхне на тъмно място. ЗАБЕЛЕЖКА: При измиването на панела никога не използвайте вода с температура по-висока от 45°C, защото това може да доведе до деформация или обезцветяване на панела.</p>	

3. **Поставяне на филтъра**
Поставете филтъра обратно на мястото му така, че надписът "FRONT" да бъде обърнат към вас.

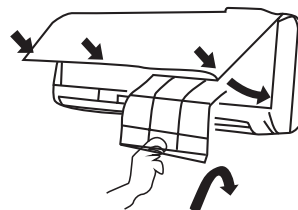

Подготовка за работа

1. Уверете се, че въздушните отвори на вътрешното и външното тяло не са блокирани или покрити.
2. Уверете се, че уредът е правилно заземен.
3. При необходимост сменете филтъра.
4. В случай на необходимост сменете батериите.

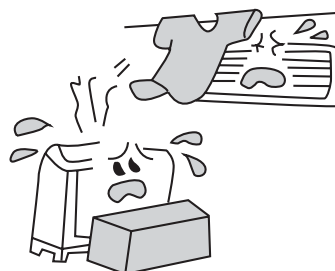

Обслужване след употреба

1. Изключете уреда от електрическата мрежа
2. Почистете филтъра и другите елементи
3. Изчистете праха от външното тяло
4. Обработете ръждашалите участъци на външното тяло, за да предотвратите разпространението на ръждата.

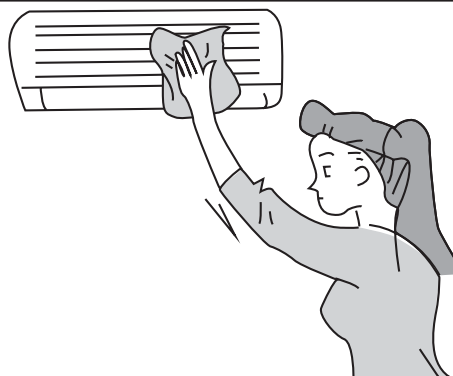

7. ЧЕСТО СРЕЩАНИ ПРОБЛЕМИ ПРИ РАБОТА И НАЧИНИ НА РЕШАВАНЕ

В случай на възникване на неизправност, преди да се обърнете към сервизния център, моля проверете:

Отклонения от нормалния режим на работа		Причина
	При възобновяване на работа на климатика вътрешното тяло не започва веднага да работи.	При възобновяване на работа след изключване климатикът не работи приблизително 3 минути с цел самозащита.
	След започване на работа в областта на въздушния отвор се усеща необичайна миризма	Причината е в проникналата преди това в климатика миризма от помещението.
	По време на работа се чува звук от капеща вода.	Това е предизвикано от протичането на хладилен агент вътре в блока.
	По време на охлаждане се появява лека мъгла.	Мъглата (лек дим) е причинена от ускорено охлаждане на въздуха в помещението.
	При започване на работа или след изключване се чува пукане.	Причината е деформацията на пластмасата в резултат на измененията на температурата.
	Климатикът не работи.	Включен ли е в електрическото захранване? Включил ли се е превключвателя за защита от късо съединение? Преминава ли напрежението извън границите от 206-244 V? Работи ли таймерът?
	Не се усеща студената/топлата струя въздух.	Правилно ли е зададена температурата? Има ли прегради и препятствия пред входящия и изходящия въздушни потоци? Замърсен ли е филтъра? Пусната ли е ниска скорост на въртене на вентилатора на вътрешното тяло? Има ли в помещението други източници на топлина?
	Климатикът не приема командите от дистанционното управление	Намира ли се дистанционното управление на по-голямо от ефективното разстояние? Сменете батериите на дистанционното управление. Съществуват ли препятствия по пътя на сигнала между дистанционното управление и приемника.

Незабавно изключете климатика, извадете захранващия кабел от розетката и се свържете със сервиза на GREE в следните случаи:



- По време на работа се чува подозрителен звук.
- Често прегаря бушона или се включва автоматичния прекъсвач.
- Попадане на вода в климатика.
- Прегряване на електрическите проводници или щепсела на захранването.
- Остра неприятна миризма от въздушния отвор по време на работа.

8. ТРАНСПОРТИРАНЕ И СЪХРАНЕНИЕ

8.1 Климатикът трябва да се транспортира и съхранява в опакован вид. Опакованите климатици могат да се транспортират със закрити транспортни средства.

8.2 Опакованите климатици трябва да се съхраняват в закрити помещения с температура от -30 до +40°C.

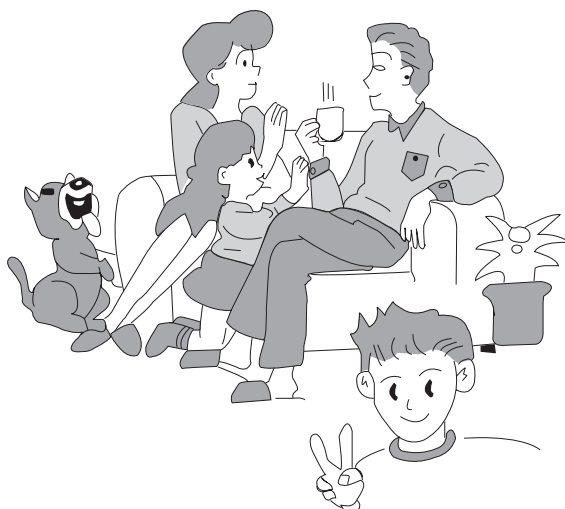



GREE ELECTRIC APPLIANCES, INC.

sales@gree-bulgaria.com

www.gree-bulgaria.com